

# ブレーキ系統図 BREAK INTERSECTION.

AIR PRESSURE Gauge

エア・プレッシャ・ゲージ

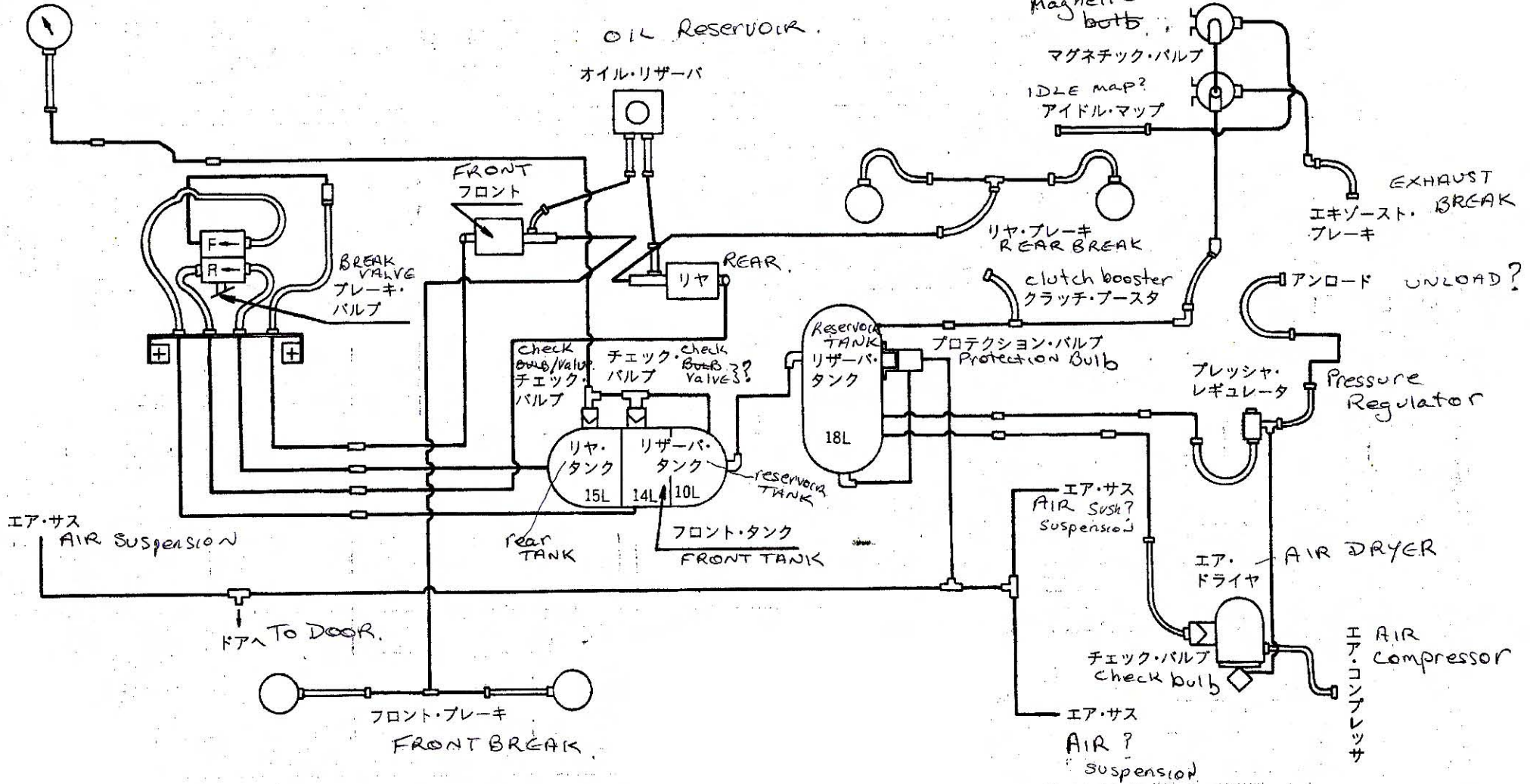

# 電気配線図 ELECTRIC WIRING

Power Point Circuit (B)

STARTING VALVE  
CIRCUITRY.

Support Starting  
Circuitry 1/6 (C)

(A) 電源回路

(B) 始動充電回路

(C) 始動補助回路

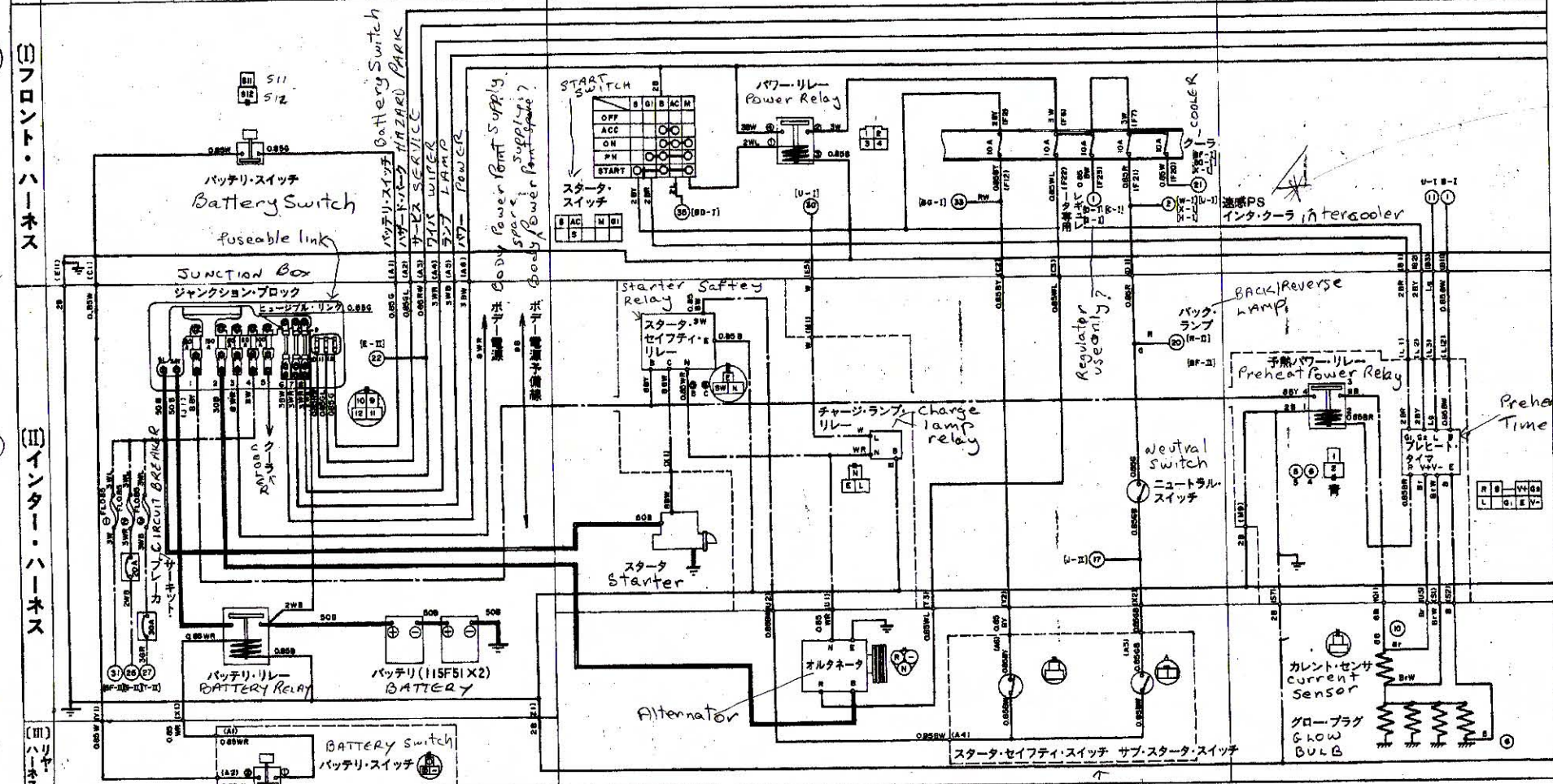



# 電気配線図

# ELECTRICAL WIRING DIAGRAM

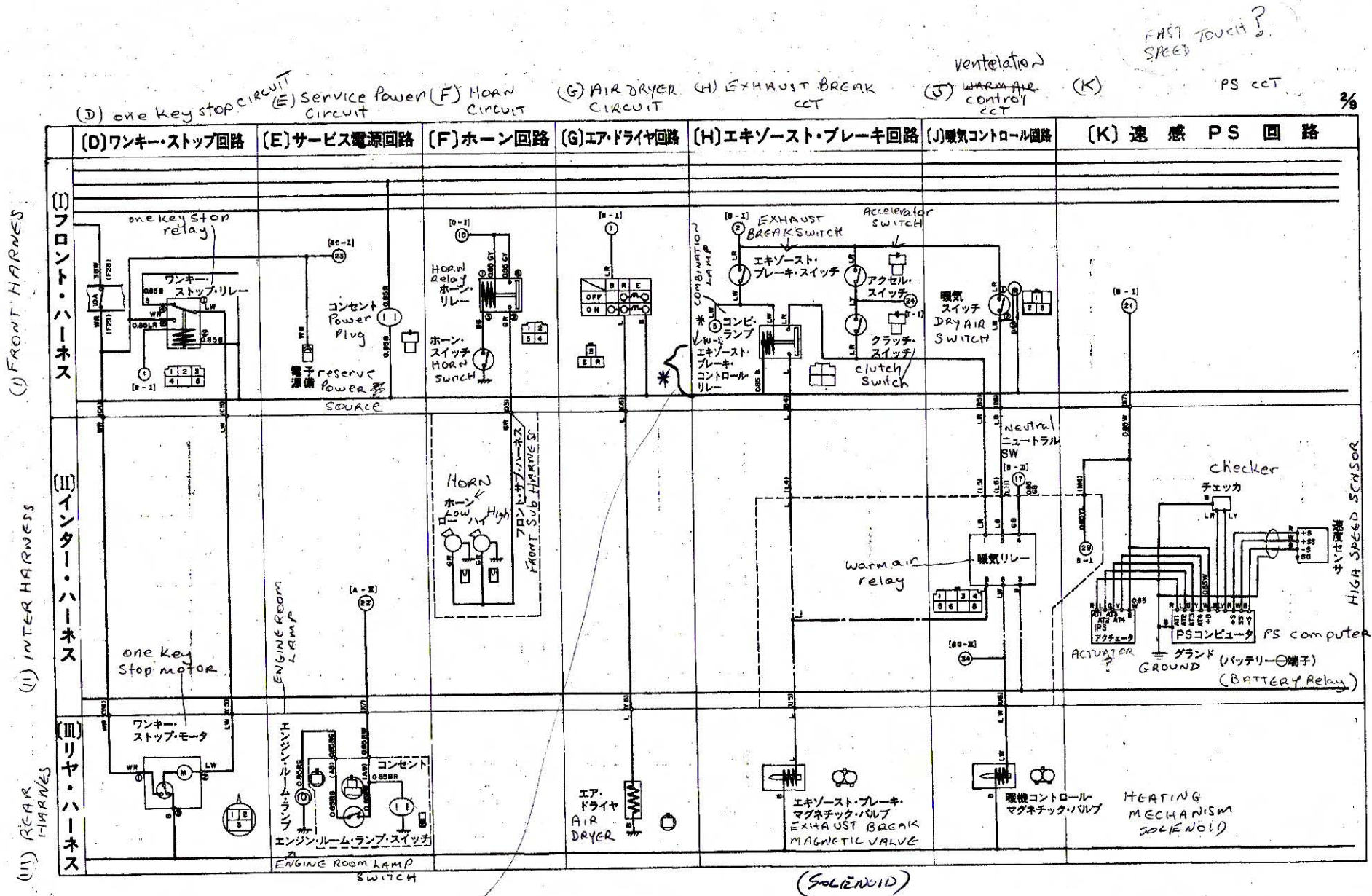

\* Exhaust Break Control Relay. COAT

Magnetic Valve = Solenoid

# 電気配線図

STRELECTICAL W. DIA

Head lamp (dimmer) Relay

GRADED EXTRA Light

(L) Head Lamp Circuit

(M) FOG LAMP CCT

(N) TAIL LAMP CCT

(P) STOP LAMP CCT

3%

(I) FRONT HARNESS

(II) INTER HARNESS

(III) REAR HARNESS

(L) ヘッド・ランプ回路

(M) フォグ・ランプ回路

(N) テール・ランプ回路

(P) ストップ・ランプ回路

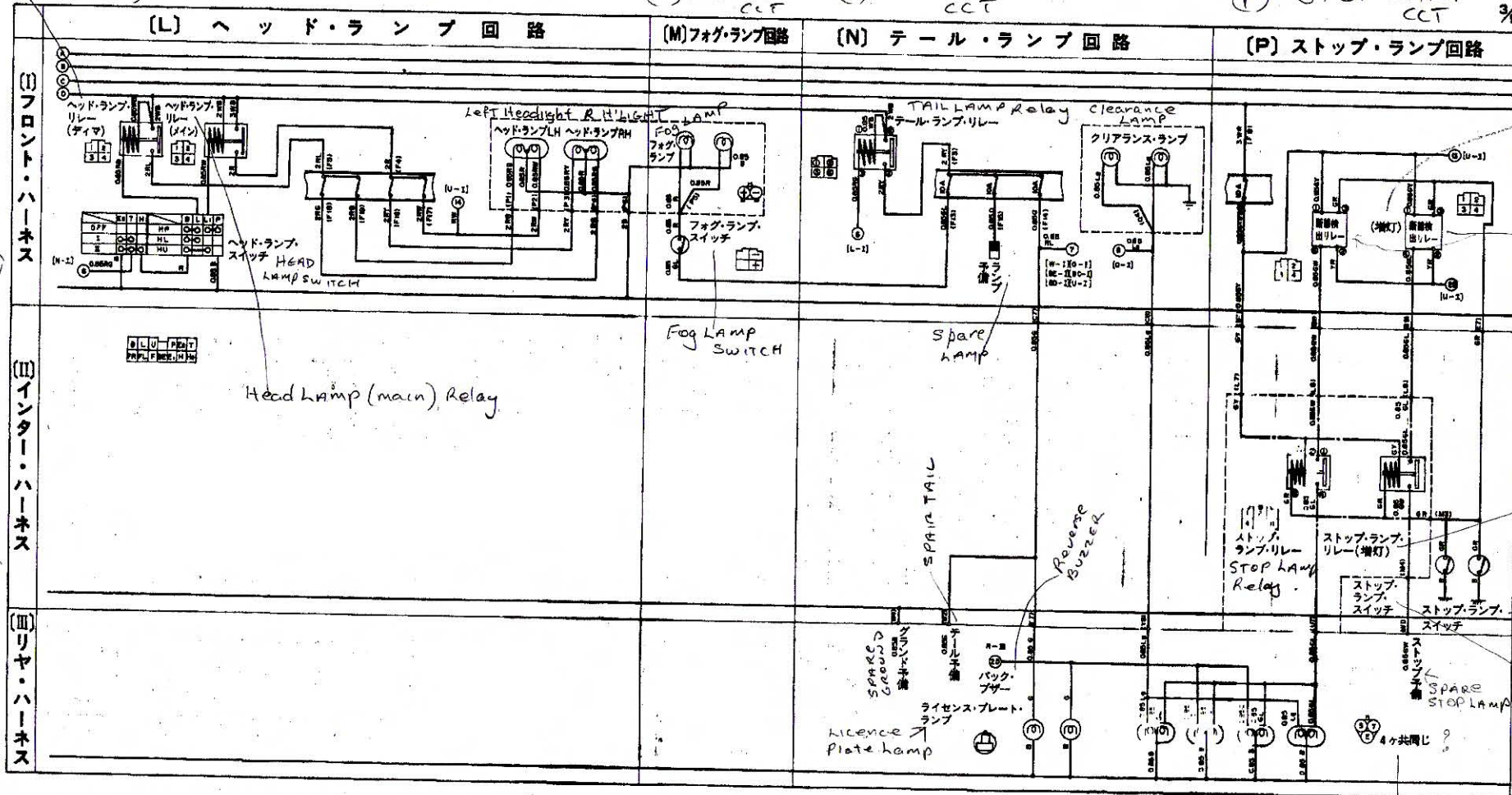

disconnection out relay circuit denoted

Stop lamp relay graded lighting

STOP LAMP SWITCH

Stop Lamp Switch

4ヶ共同?



EXTRA LIGHTING \*

# Electrical Wiring Diagram

3/6

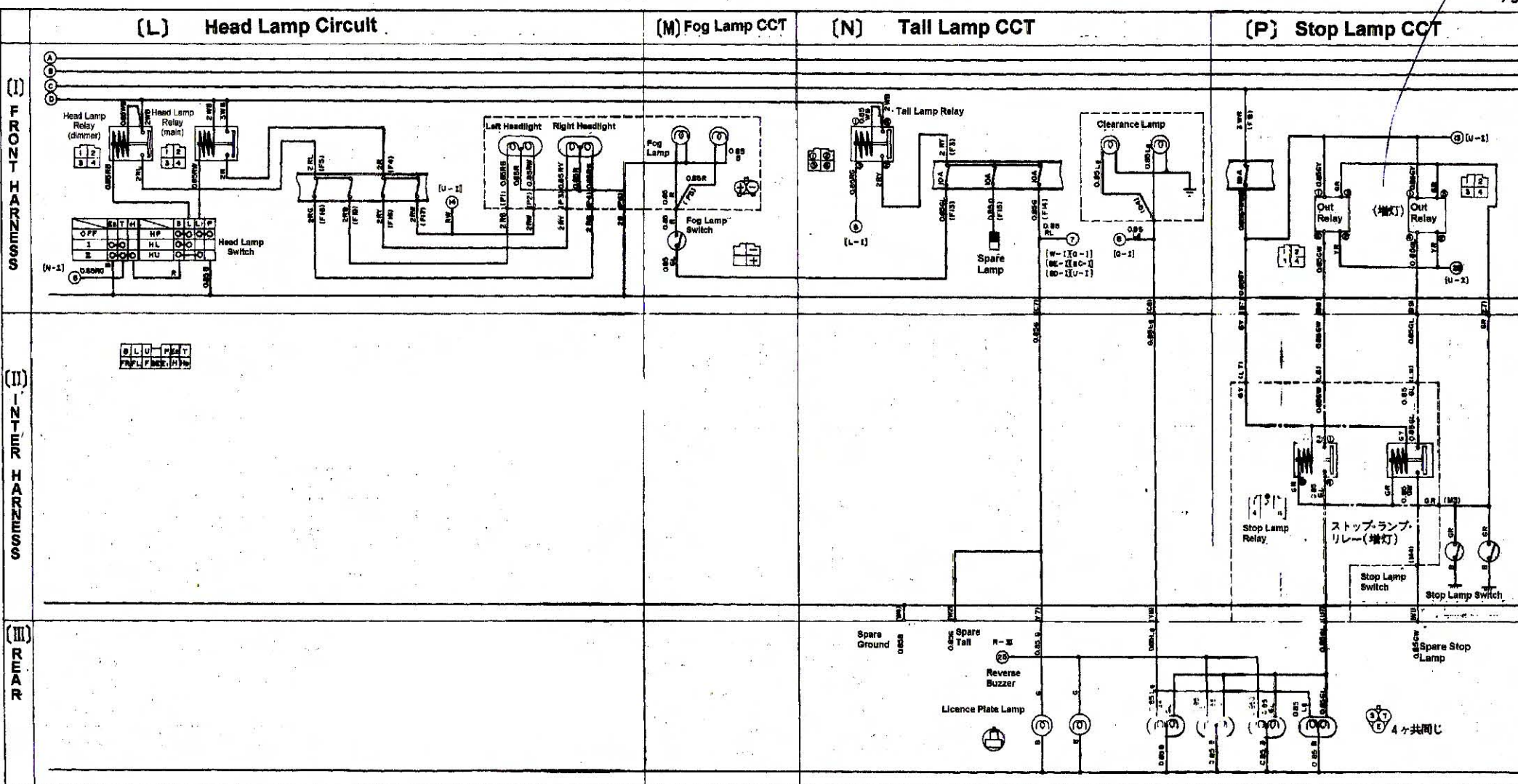

# 電気配線図 ELECTRIC CCT DIA.

HAZARD PARKING SWITCH

(Q) HAZARD + PARK LAMP WIRING

(R) BACK LAMP WIRING

(S) MAIN RADIATOR ELECTRIC FAN WIRING

(T) INTER COOLER ELECTRIC FAN WIRING

(I) フロント・ハーネス  
FRONT HARNESS

Flasher unit L (HAZARD)

(II) インター・ハーネス  
INTER HARNESS

(III) リヤ・ハーネス  
REAR HARNESS

[Q] ハザード&パーク・ランプ回路

[R] バック・ランプ回路

[S] メインラジエータ電動ファン回路

[T] インタクーラ電動ファン回路

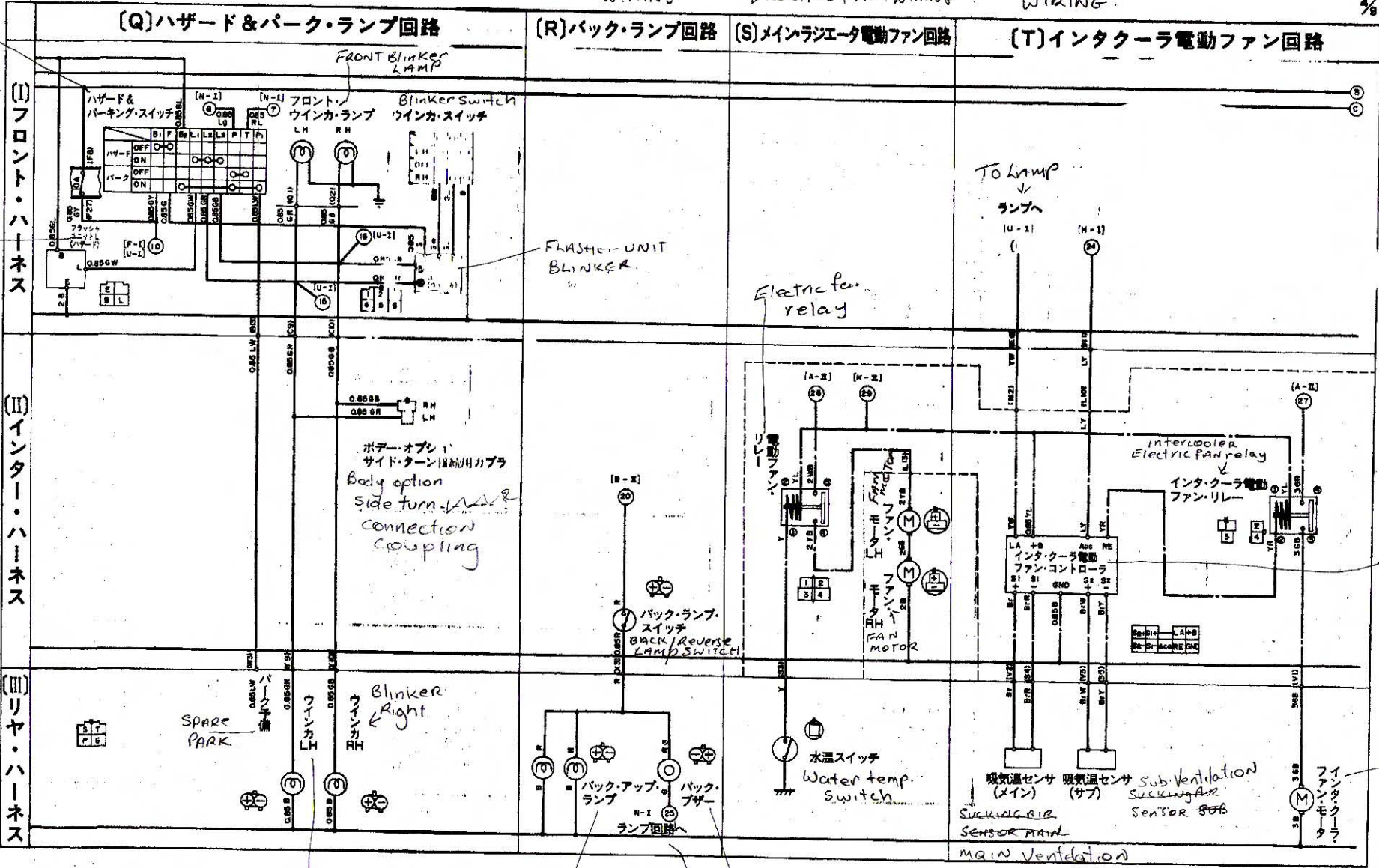

Bliker Left

BACKUP Lamp (REVERSING)

Reverse Buzzer

TO the LAMP CIRCUITRY

intercooler electric fan controller

INTERCOOLER FAN MOTOR



# 電気配線図

combination meter (dashboard)

## WARNING CIRCUITS

### ウオ-ニング回路

OVER RUN ?  
ALARM WARNING  
(V) %

FRONT

INTER

REAR

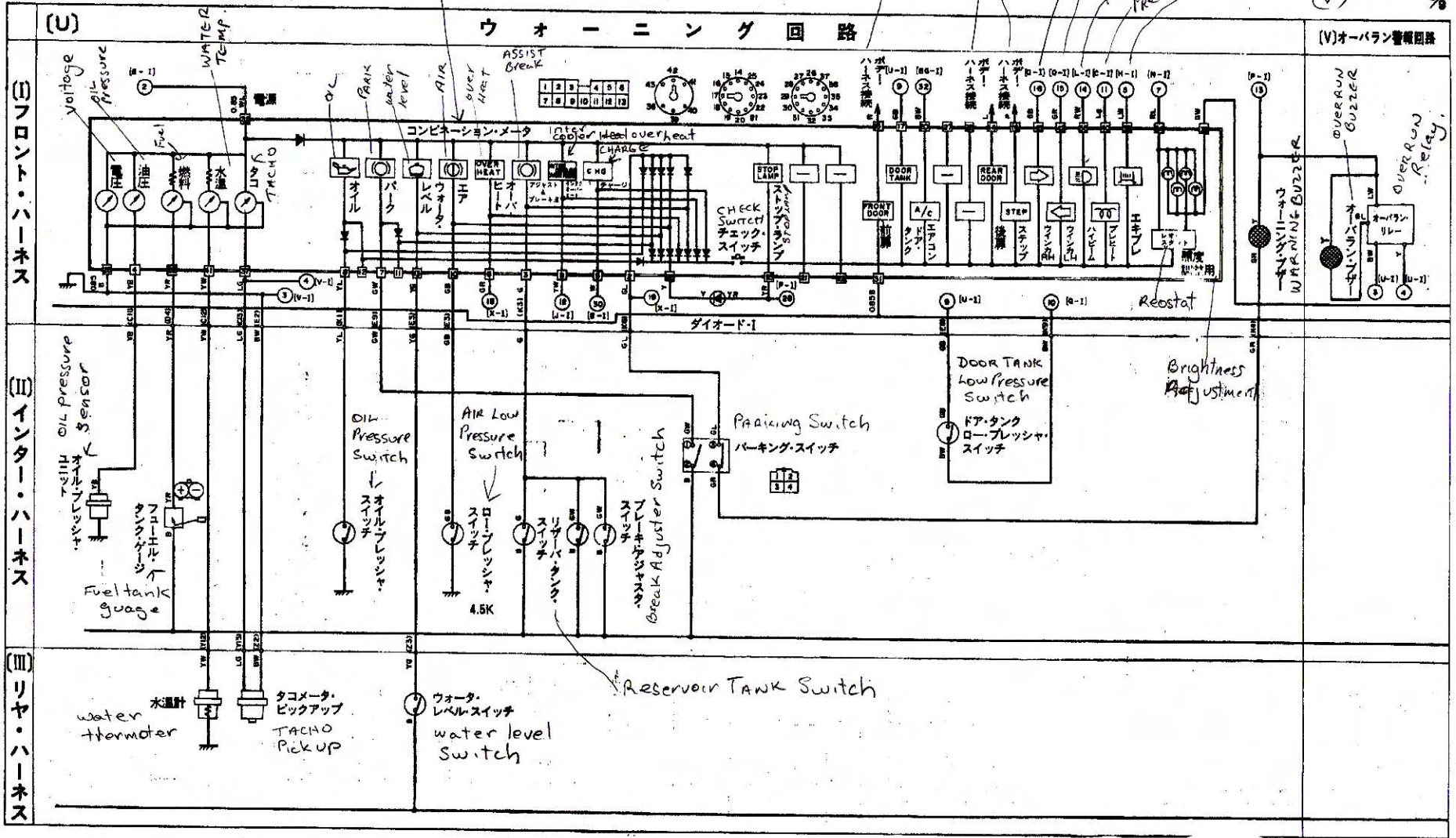

# 電気配線図

(W) TACHO Graph (X) OVERHEAT WARNING CCT (Y) wiper CCT

(BA) Edge of Road lights

(BB) Step light CCT

(BC) DIGITAL CLOCK CCT

(BD) cig lighter CCT %

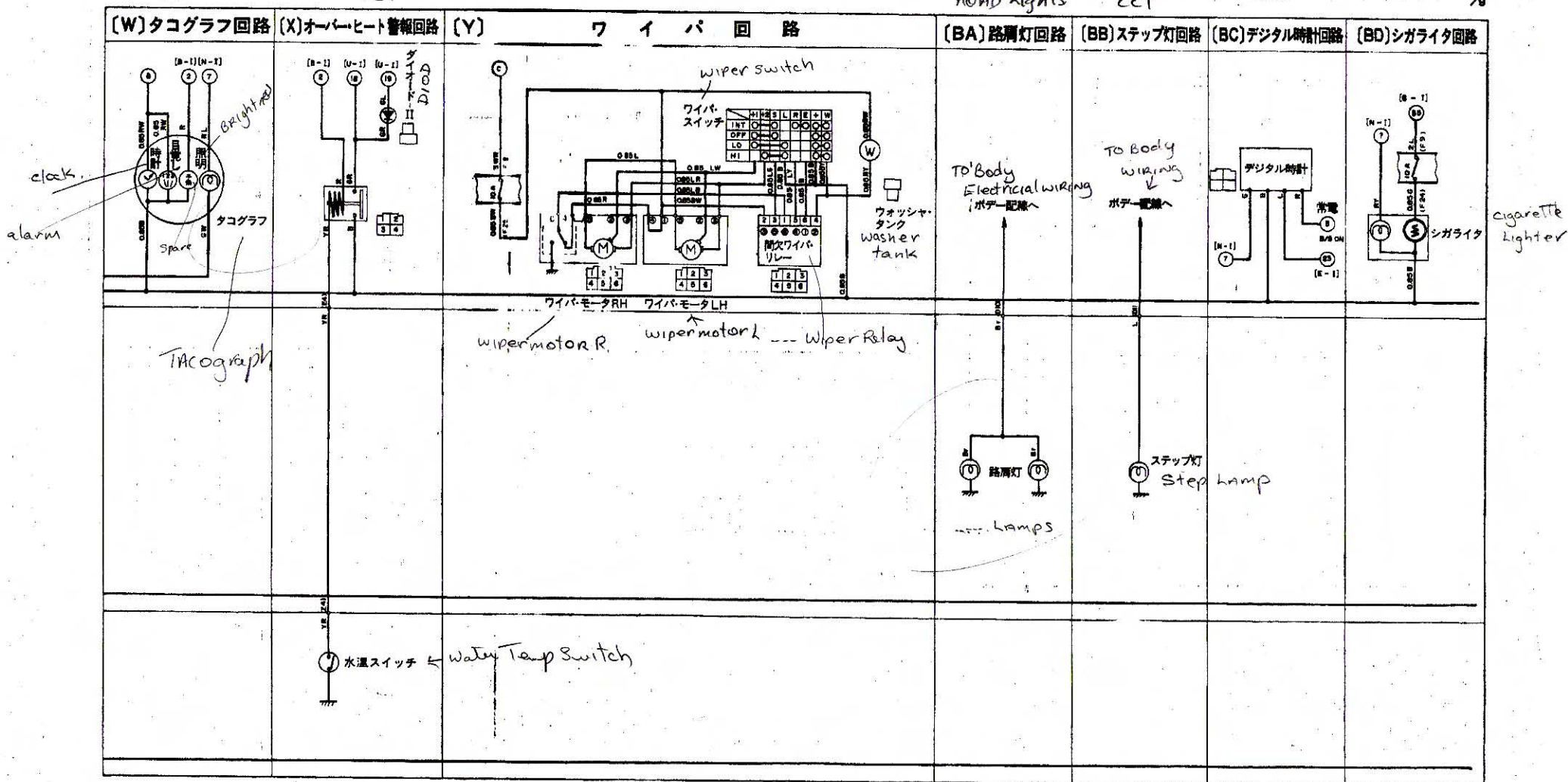



# 電気配線図

(BE) FRONT Heater CCT (BF) Rear Heater CCT (OPT Preheat Mechanism CCT) (BG) cooler connection

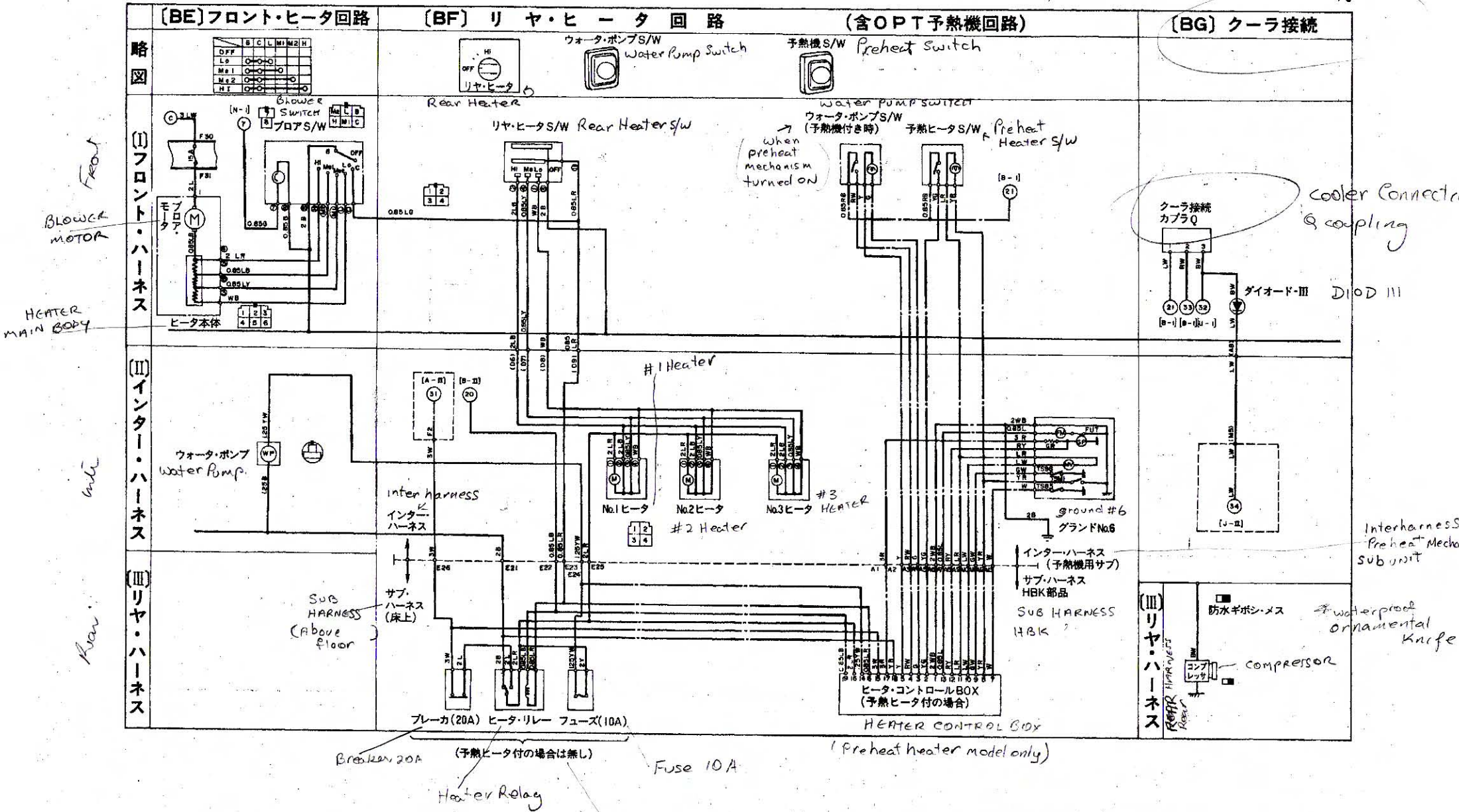

ブレーカ 20A (予熱ヒータ付の場合は無し)  
 Heater Relay  
 Fuse 10A  
 HEATER CONTROL BOX (Preheat heater model only)

(MAY BE AN OPTIONAL POSSIBILITY NOT WITH PREHEAT OPTION?)

# 電気配線図

## FRONT HARNESS フロント・ハーネス

## INTER HARNESS インタ・ハーネス

going to  
internal interior panel  
for electrical equipment  
passenger  
interior electrical equipment

インパネ内各電装品へ

coupling  
Q  
カブラQ

coupling  
P  
カブラP

BELOW FLOOR HARNESS  
床下ハーネス

床下ハーネス

F.O.H床下へ

F.O.H towards the Floor

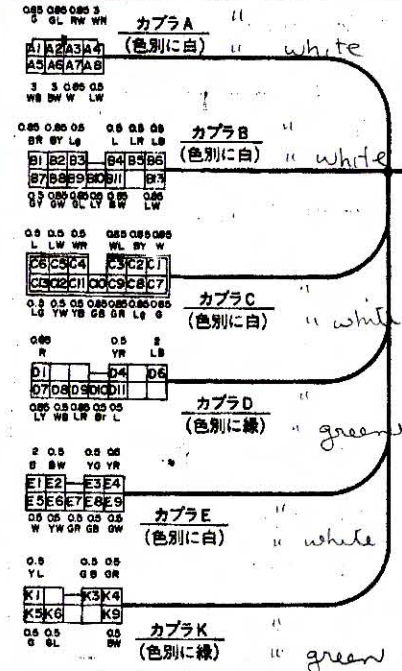

クーラ結合 cooler

OPT. optional  
予熱機ハーネスへ To pre heat Mechanism harness.



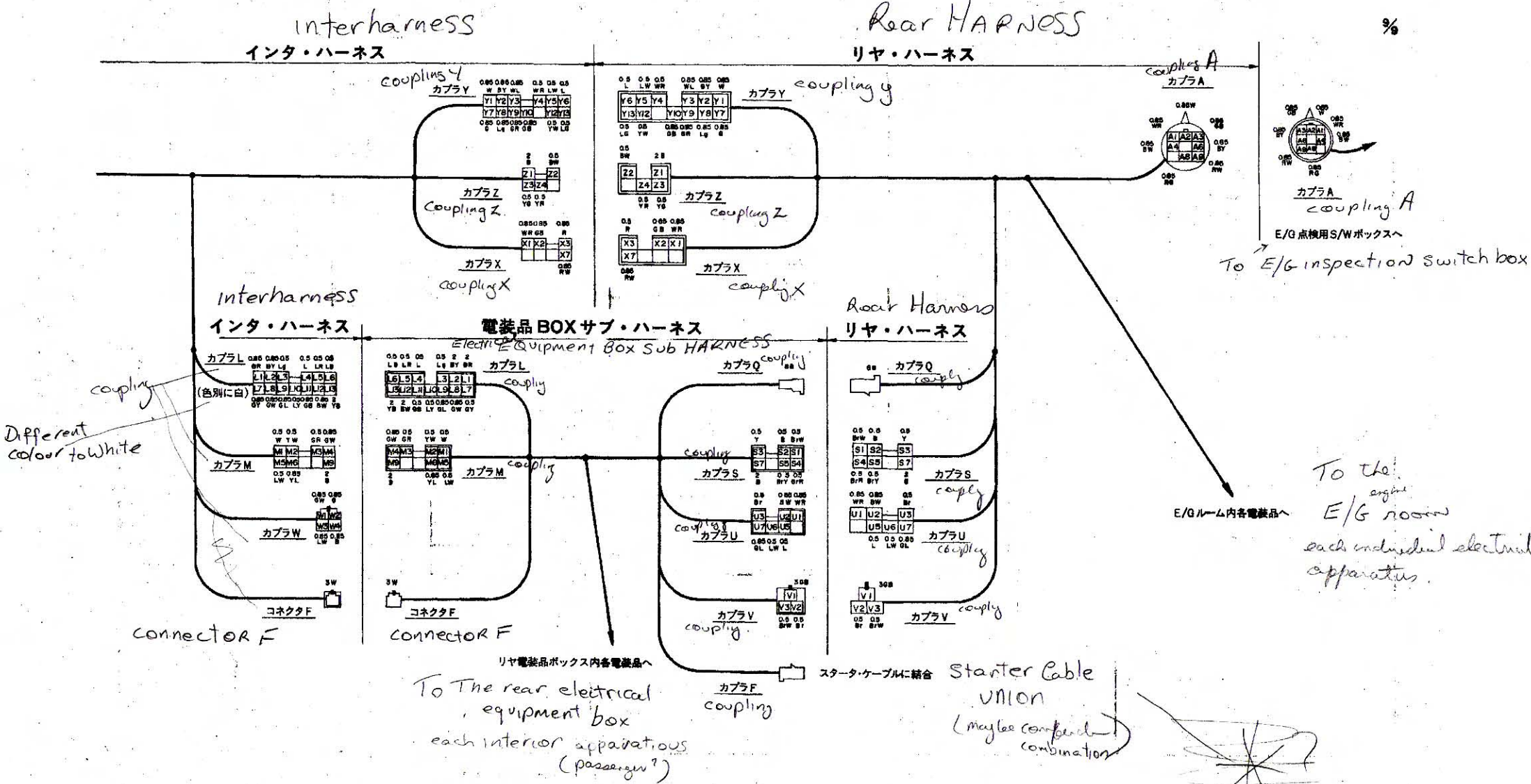

# 電気配線図

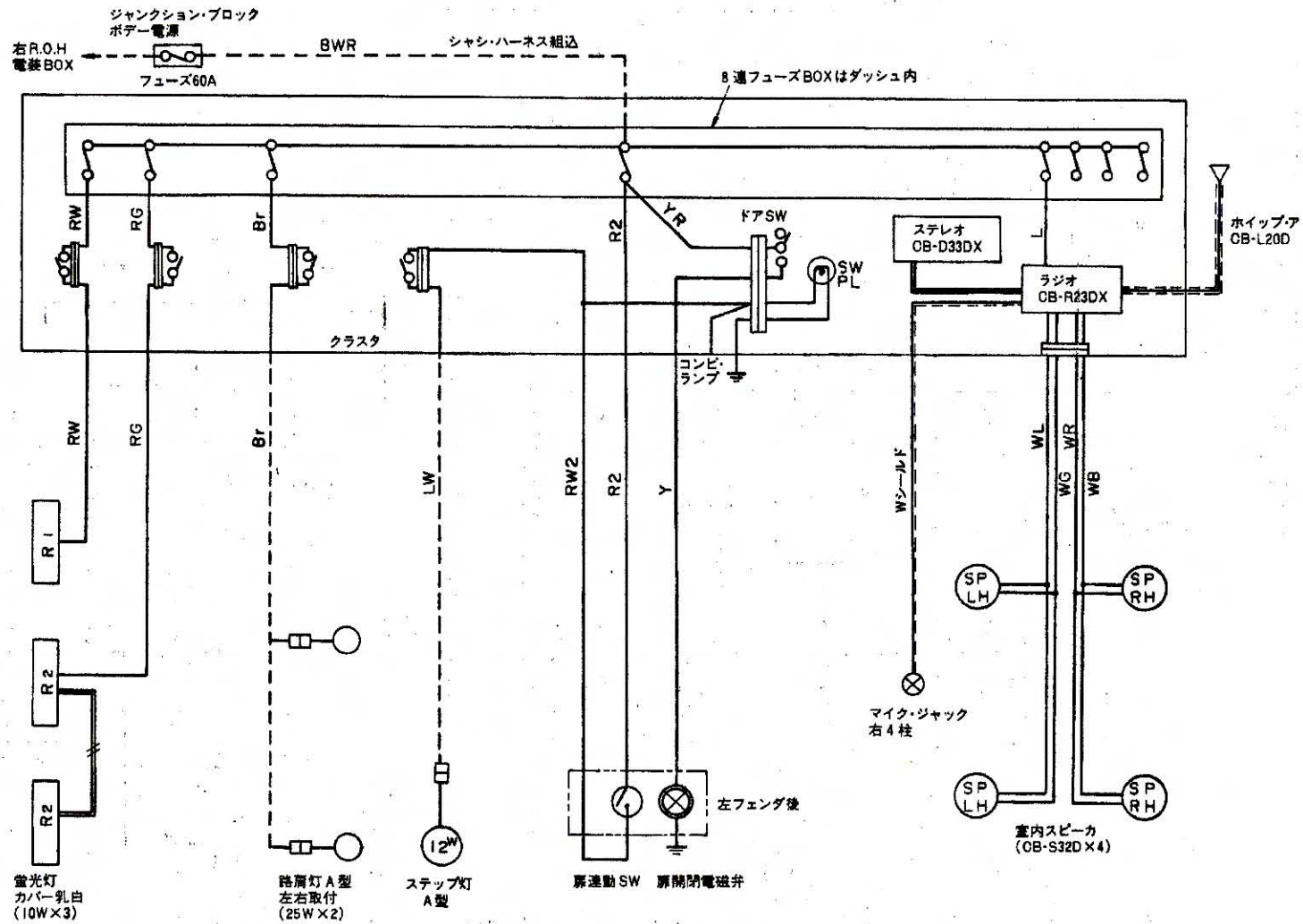

スーパー・デラックス仕様 (ボデー関係配線)

Super Deluxe



# 電気配線図

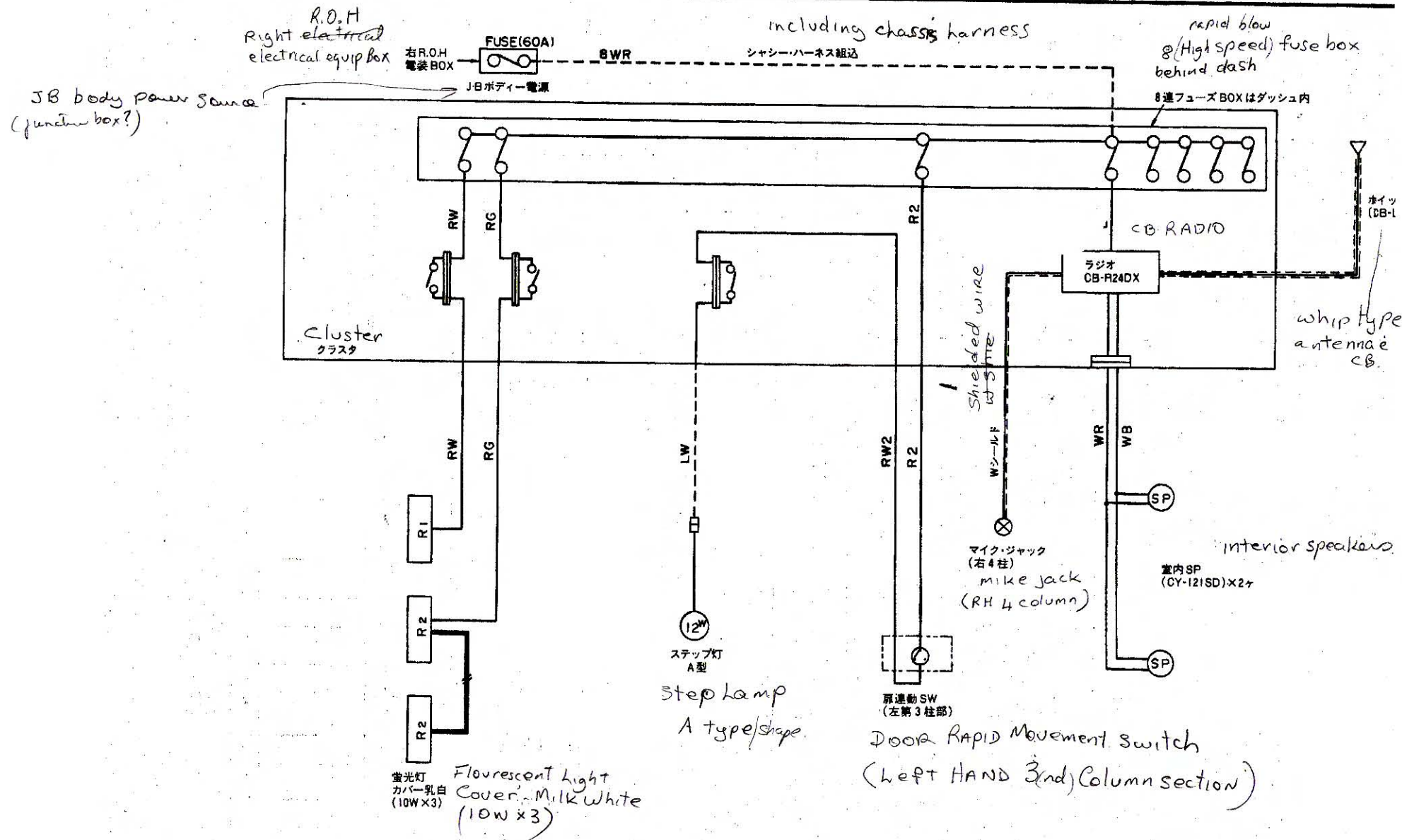

デラックス仕様 (ボデー関係配線)

DELUXE BODY (Relative WIRING)

# 電気配線図

Right ROH electrical equipment box

Junction Box body power source

including chassis harness

8 Rapid blow fuse box behind dash

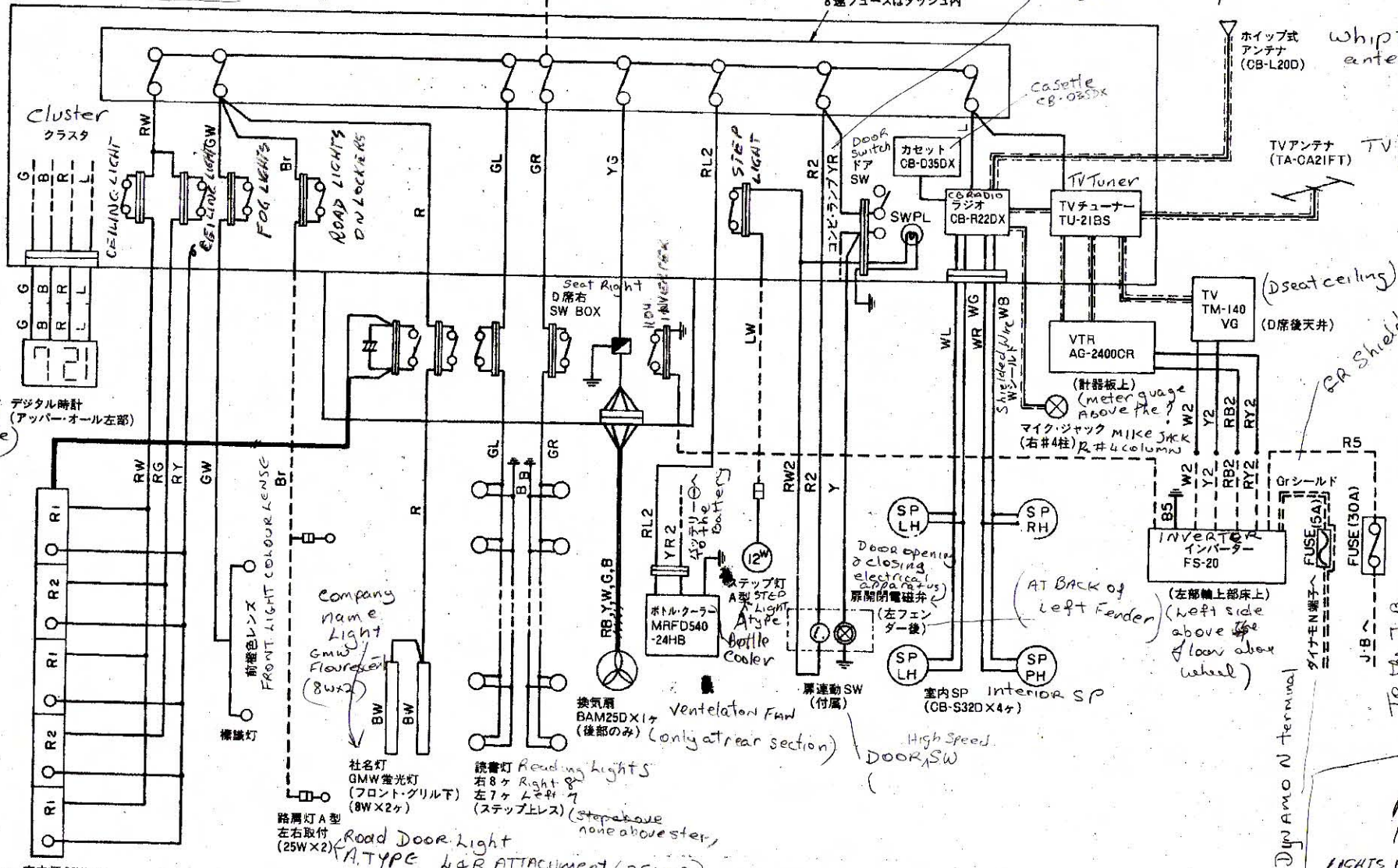

DIGITAL CLOCK デジタル時計 (アッパー・オール左部) (upper all left side)

Interior lights 20wx5 室内灯 20Wx5  
三隔ライン・ライト (グローブ: 乳白色) 3x SUN Line light globe milk white

ロイヤル・サルーン仕様 (ボデー関係配線)

Royal Saloon (parts bo)

To the DYNAMO terminal  
To the J.B.  
RHS FUSE PANEL  
LIGHTS FOG  
ROAD LOCKERS  
STEP  
CASSETTE RADIO